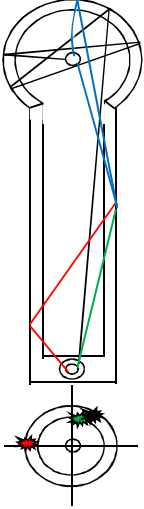

# Pistenplan Bottrop Overbeckshof

1) 

**Ball:**  
ABZ, Do-Bre 2011  
Witten 3  
Tango, Salsa

**Ablegepunkt:**  
zwischen 9 und 1 Uhr  
**ja nach Schlag**

**Spielweise:**  
Locker weg leicht rechts von der Ablegeline in den Kreis auf vier Banden  
**Locker je nach Ball zw. 3. und 4. Anker**  
mitte rechte Bande

**Ass-Chance:**  
75%  
40%  
30%

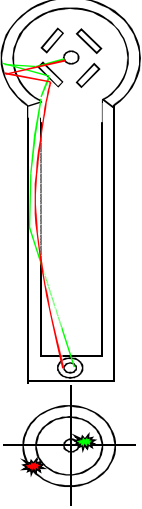
2) 

**Ball:**  
Heros 6 GR  
Light 36

**Ablegepunkt:**  
halb links bis links  
halb rechts

**Spielweise:**  
auf das linke Bandenende zielen, Ball soll im Bogen auf die Platte laufen, dann über Bande aufs Loch  
kurz vor der Mitte an die linke Bande, dann wie oben

**Ass-Chance:**  
30%  
20%

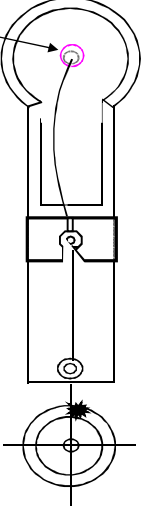
3) 

**Ball:**  
Pac 2 - 4

**Ablegepunkt:**  
Ballbreite rechts

**Spielweise:**  
gerade weg spielen, Bahn zieht vorne leicht links, Ball darf hinten nur Tempo bis Trichter haben

**Ass-Chance:**  
80%

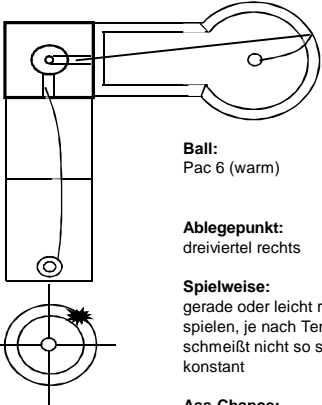
4) 

**Ball:**  
Pac 6 (warm)

**Ablegepunkt:**  
dreiviertel rechts

**Spielweise:**  
gerade oder leicht rechts spielen, je nach Tempo, schmeißt nicht so sehr konstant

**Ass-Chance:**  
20% - 80%  
(je nach Glück)

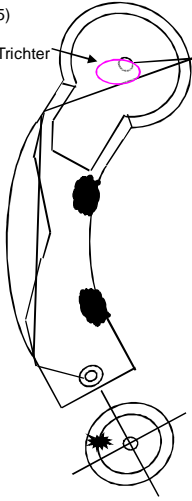
5) 

**Ball:**  
Hippo Green GL (alt)  
DM Mainz 99

**Ablegepunkt:**  
halb links

**Spielweise:**  
nach Platte gerade weg spielen, soll früh das erste u spät das zweite Mal in den Hügel, kurz danach linke Bande rechts vorbei Rücklauf, hinterm Loch ist ein Trichter

**Ass-Chance:**  
75%

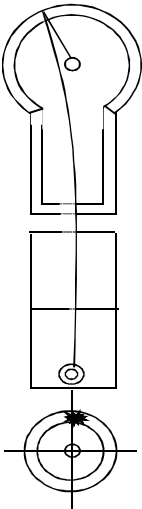
6) 

**Ball:**  
K 13 KR (alt)

**Ablegepunkt:**  
Mitte

**Spielweise:**  
gerade weg, zieht dann links am Loch vorbei  
Tempo ist wichtig, da eine große Spanne vorhanden ist

**Asschance:**  
60%

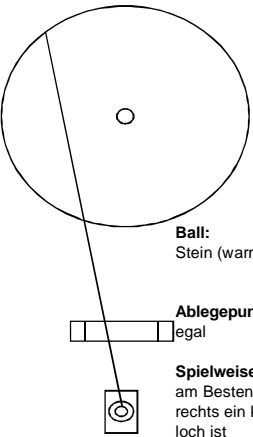
7) 

**Ball:**  
Stein (warm)

**Ablegepunkt:**  
egal

**Spielweise:**  
am Besten links rein, da rechts ein kleines Wasserloch ist

**Ass-Chance:**  
95%

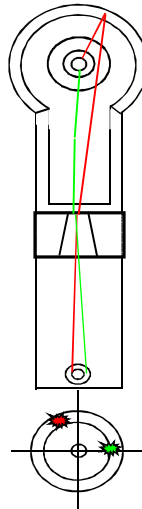
8) 

**Ball:**  
Amigo, Bel Ami (beide roh/warm)  
H4 o. ä.

**Ablegepunkt:**  
halb links  
halb rechts

**Spielweise:**  
sauber durchs Hindernis, Ball geht automatisch rechts vorbei auf Rücklauf  
mittig bis halb links durchs Hindernis

**Ass-Chance:**  
70%  
10%

Copyright: Laura Vielhauer/André Appelman

# Pistenplan Bottrop Overbeckshof

9) 

10) 

11) 

**Ball:**  
Rav 250 - 253

12) 

**Ball:**  
Heros 6 GR, Chawär MR

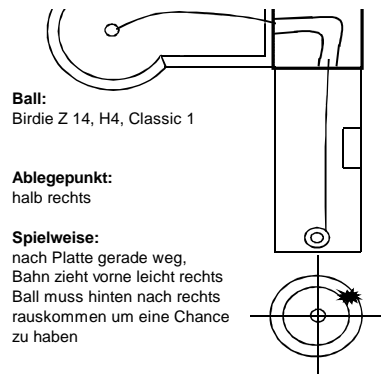

**Ball:**  
Birdie Z 14, H4, Classic 1

**Ablegepunkt:**  
halb rechts

**Spielweise:**  
nach Platte gerade weg,  
Bahn zieht vorne leicht rechts  
Ball muss hinten nach rechts  
rauskommen um eine Chance  
zu haben

**Ass-Chance:** 5%

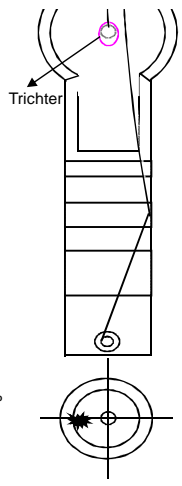

**Ablegepunkt:**  
halb links

**Spielweise:**  
auf dem zweiten Hügel  
anspielen, rechts vorbei  
Rücklauf

**Ass-Chance:** 70%

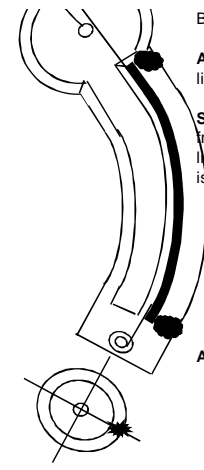

Bo 0 - 1

**Ablegepunkt:**  
links

**Spielweise:**  
früh einspielen, Ball muss  
links am Loch vorbei, Temp  
ist wichtig

**Ass-Chance:** 40%

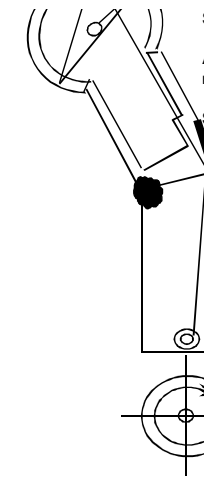

Super 6

**Ablegepunkt:**  
mittig bis rechts, je nach Ball

**Spielweise:**  
an der Grenzlinie die Wa  
treffen, soll links von der  
rechten Linie reinlaufen,  
3 - 5 Banden

**Ass-Chance:** 60%

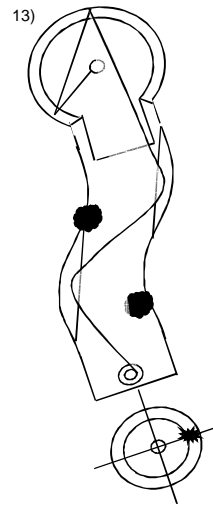

13) **Ball:**  
Heros 6 GR  
Chawär MR

**Ablegepunkt:**  
rechts

**Spielweise:**  
leicht nach rechts spielen,  
eng am ersten Stein vorbei,  
halb hoch in den Hügel,  
Ball soll ca. 30 cm rechts  
am Loch vorbei, dann über  
Doppelbande

**Ass-Chance:** 85%

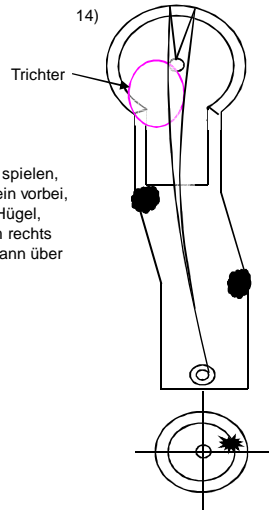

14) **Ball:**  
K 10 KR (alt)

**Ablegepunkt:**  
halb rechts

**Spielweise:**  
relativ eng am zweiten  
Hindernis vorbei, kann von  
beiden Seiten auf Rück-  
lauf

**Ass-Chance:** 65%

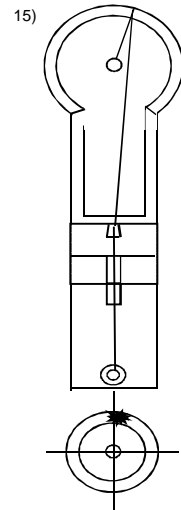

15) **Ball:**  
Bo 2 - 3

**Ablegepunkt:**  
Ballbreite rechts

**Spielweise:**  
mittig hoch, hinten  
nicht wirklich zu  
kontrollieren  
im Idealfall rechts vorbei  
Rücklauf

**Ass-Chance:** 20%

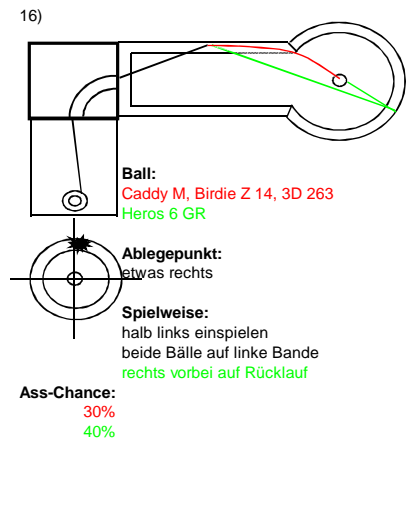

16) **Ball:**  
Caddy M, Birdie Z 14, 3D 263  
Heros 6 GR

**Ablegepunkt:**  
etwas rechts

**Spielweise:**  
halb links einspielen  
beide Bälle auf linke Bande  
rechts vorbei auf Rücklauf

**Ass-Chance:**  
30%  
40%

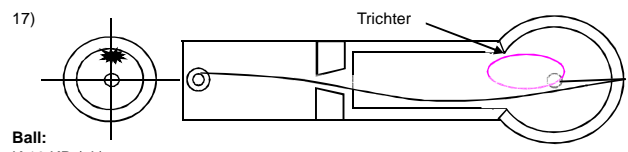

17) **Ball:**  
K 10 KR (alt)

**Ass-Chance:** 60%

**Ablegepunkt:**  
halb links

**Spielweise:**  
halb rechts durchs Hindernis, Bahn zieht vorne leicht rechts, hinten  
stark links, rechts vorbei Rücklauf

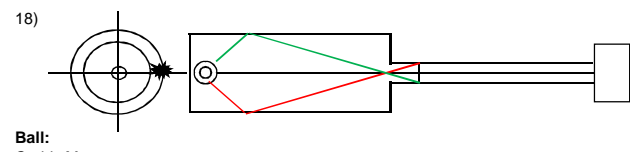

18) **Ball:**  
Caddy M

**Ass-Chance:** 100%

**Ablegepunkt:**  
Mitte

**Spielweise:**  
gerade weg